

# Panasonic<sup>®</sup>

Upute za uporabu

IZMJENJIVI OBJEKTIV ZA DIGITALNI FOTOAPARAT

Model br.

## S-E70200

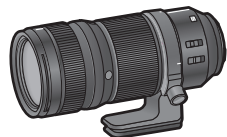

DVQX1999ZB  
F1119HN1090

# Upute za uporabu

## IZMJENJIVI OBJEKTIV ZA DIGITALNI FOTOAPARAT

Hvala što ste kupili proizvod tvrtke Panasonic.  
Prije uporabe ovog proizvoda, pažljivo pročitajte ove  
upute i spremite ovaj priručnik za buduću uporabu.

Ovaj se objektiv može postaviti za korištenje na  
digitalnom fotoaparatu koji je sukladan Leica  
Camera AG L-Mount standardu. Kompatibilan je  
s 35 mm senzorom slike punog kadra.

- Za nesmetano snimanje, preporučujemo ažuriranje  
firmwarea digitalnog fotoaparata/ objektiva na  
najnoviju verziju.
- Za najnovije informacije o firmwarea ili za  
preuzimanje/ ažuriranje firmwarea, posjetite  
sljedeću mrežnu stranicu podrške:  
<https://panasonic.jp/support/global/cs/dsc/>  
(samo na engleskom jeziku)
- L-Mount je zaštićeni znak ili registrirani zaštićeni  
znak Leica Camera AG.
- Ostala imena, nazivi tvrtki, nazivi proizvoda  
spomenuti u ovom dokumentu su zaštićeni znakovi  
ili registrirani zaštićeni znakovi tvrtki na koje se  
odnose.

## Sadržaj

Informacije za Vašu sigurnost .....	2
Mjere opreza .....	3
Priloženi dodaci.....	4
Nazivi i funkcije dijelova .....	5
Postavljanje objektiva.....	6
Prebacivanje AF/MF.....	8
Korištenje postolja za tronožac.....	8
Mjere opreza tijekom uporabe .....	10
Rješavanje problema .....	10
Specifikacije.....	11

## Informacije za Vašu sigurnost

---

**Držite ovaj uređaj što je dalje moguće od elektromagnetske opreme (kao što su mikrovalne pećnice, TV prijammnici, video igre, radio odašiljači, dalekovodi itd.).**

- Ne koristite fotoaparata blizu mobilnih telefona, jer isto može dovesti do buke koja negativno utječe na snimke i zvuk.
- Ako na fotoaparata negativno utječe elektromagnetska oprema i on prestane pravilno raditi, isključite fotoaparata i uklonite bateriju i/ili uključeni prilagodnik punjenja. Zatim ponovno umetnite bateriju i/ili ponjenja. Zatim ponovno umetnite bateriju i/ili uključite prilagodnik punjenja i uključite fotoaparata

**-Ako vidite ovaj simbol-****Odlaganje stare opreme i baterija  
Samo za Europsku uniju i zemlje sa sustavom  
recikliranja**

Ovaj simbol na proizvodu, pakiranju i/ili pratećim dokumentima znači da iskorišteni električni i elektronički proizvodi i baterije ne smiju biti pomiješani s općim kućnim otpadom.

Za pravilno postupanje, oporavak i recikliranje starih proizvoda, odnesite ih na odgovarajuće točke prikupljanja, sukladno nacionalnom zakonodavstvu. Njihovim pravilnim odlaganjem pomoći ćete očuvanju vrijednih resursa i spriječiti potencijalne negativne učinke na ljudsko zdravlje i okoliš. Za više informacija o prikupljanju i recikliranju, molimo, obratite se lokalnim vlastima. Za nepravilno odlaganje ovog otpada mogu se naplatiti kazne, u skladu s nacionalnim zakonodavstvom.

**Mjere opreza****■ Rukovanje objektivom**

- Kad koristite ovaj objektiv, pazite da ga ne ispustite, udarite i da ne primijenite pretjeranu silu. Isto može uzrokovati kvar ili oštećenje ovog objektivna i digitalnog fotoaparata.
- Na slike mogu utjecati prašina, nečistoće i naslage (voda, ulje, otisci prstiju itd.) na površini objektivna.

Prije i nakon snimanja koristite puhač za otpuhivanje prašine i nečistoća s površine objektivna, a zatim lagano obrišite mekom, suhom krpom za uklanjanje naslaga.

- Kad ne koristite objektiv, postavite poklopac objektivna i stražnji poklopac objektivna, kako biste spriječili nakupljanje prašine i drugih čestica ili njihov ulazak u objektiv.
- Za zaštitu kontaktnih točaka objektivna (A), ne činite sljedeće. Isto može uzrokovati kvar.
  - Dodirivati kontaktnu točku objektivna.
  - Dozvoliti prljanje kontaktnih točaka objektivna.
  - Stavljati objektiv s priključkom okrenutim prema dolje.

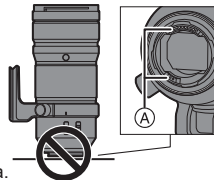
**■ Otporan na prašinu i zapljuskivanje**

- Otporno na zapljuskivanje i otporno na prašinu su pojmovi koji se koriste za opisivanje dodatne razine zaštite koju ovaj objektiv ima tijekom izlaganja minimalnim količinama vlage, vode ili prašine. Ovi pojmovi ne jamče da neće doći do oštećenja ako je objektiv izložen izravnom kontaktu s vodom ili ulasku prašine.

Poduzmite sljedeće mjere opreza kako biste osigurali zadovoljavajuću kvalitetu zaštite od zapljuskivanja ili prašine. Ako objektiv ne radi pravilno, posavjetujte se s prodavačem tvrtke Panasonic.

- **Postavite na fotoaparat koji je otporan na prašinu i zapljuskivanje.**
- Kod postavljanja ili uklanjanja objektiv, pazite da se na gumu za postavljanje objektiv, kontaktne točke, digitalni fotoaparat i objektiv ne pričvrste i da u njega ne uđu strane tvari, kao što su pijesak, prašina i kapi vode.
- Ako je objektiv izložen kapima vode ili druge tekućine, obrišite ih suhom, mekom krpom.
- Za poboljšanje kvalitete otpornosti objektiv na prašinu i zapljuskivanje, na postolju se koristi guma za postavljanje objektiv.
- Guma za postavljanje objektiv ostavit će tragove na postolju digitalnog fotoaparata, ali to ne utječe na kvalitetu rada.
- Za informacije o zamjeni gume za postavljanje objektiv, kontaktirajte Panasonic.

### ■ Kondenzacija (kad je objektiv zamagljen)

- Do kondenzacije dolazi kad se promijene temperatura okoline ili vlažnost. Pazite, jer isto može uzrokovati mrlje, plijesan i kvar objektiv.
- Ako dođe do kondenzacije, isključite fotoaparat i ostavite ga približno dva sata. Zamagljenje će prirodno nestati kad se temperatura digitalnog fotoaparata približi temperaturi okoline.

- Izgled i specifikacije proizvoda opisane u ovom dokumentu mogu se razlikovati od stvarnog proizvoda koji ste kupili zbog kasnijih poboljšanja.

## Priloženi dodaci

Prije korištenja proizvoda, provjerite jesu li dostavljeni svi dodaci.

Brojevi proizvoda odgovarajući su od studenog 2019. Isti mogu biti podložni promjenama

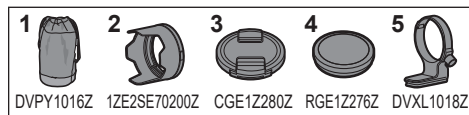

- 1 Vrećica objektiv
- 2 Štitnik objektiv
- 3 Poklopac objektiv\*
- 4 Stražnji poklopac objektiv\*
- 5 Postolje za tronožac\*

\*Postavljeno na objektiv u vrijeme kupnje.

## Nazivi funkcija i dijelova

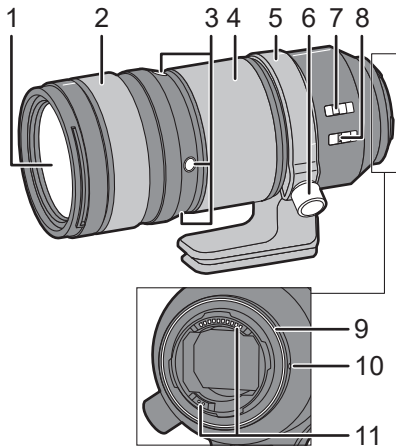

- 1 Površina objektivna
- 2 Prsten za fokusiranje  
Prebacuje između AF (automatsko fokusiranje) i RF (ručno fokusiranje) povlačenjem prstena za fokusiranje naprijed ili nazad. (→ 8)  
Okreće prsten za fokusiranje radi postizanja fokusa kad je namješten na RF.
- 3 Gumbi za fokusiranje  
Fokus je zaključan kad pritisnete i držite prsten za fokusiranje.
  - Tri gumba za fokusiranje rade na isti način.
  - Možete promijeniti funkciju gumba za fokusiranje pomoću izbornika kompatibilnog digitalnog fotoaparata. Za pojedinih, pogledajte upute za uporabu digitalnog fotoaparata.
- 4 Prsten za zumiranje  
Zumira u telefoto ili široki kut.
- 5 Priključak za tronožac (→ 8)
- 6 Ručica za zaključavanje priključka za tronožac
- 7 Prekidač za prebacivanje raspona udaljenosti fokusiranja  
Za AF možete odabrati raspon udaljenosti fokusiranja.  
[FULL] (PUNO): 0,95 m (3,12 stopa) do ∞  
[0,95 m-5 m]: 0,95 m (3,12 stopa) do 5,0 m (16 stopa)  
[5 m-∞]: 5,0 m (16 stopa) do ∞
  - Brzina fokusiranja AF povećava se kad ograničite raspon udaljenosti fokusiranja za AF.

## 8 O.I.S. prekidač

Možete koristiti funkciju stabilizatora slike kako bi odgovarala načinu snimanja.

[MODE1] (NAČIN1): Stabilizator slike pogodan za normalno snimanje

[MODE2] (NAČIN2): Stabilizator slike pogodan za panoramsko snimanje (smjer panoramskog snimanja automatski se otkriva i kompenzira)

[OFF] (ISKLJUČENO): Stabilizator slike ne radi.

- Preporučujemo postavljanje O.I.S. prekidača na [OFF] (ISKLJUČENO) kad koristite tronožac.

## 9 Guma za postavljanje objektiv

## 10 Oznaka za postavljanje objektiv

## 11 Kontaktne točke



### Napomena

- Može doći do razlika u fokusu kad nakon fokusiranja koristite zumiranje. Fokusirajte ponovno.
- Kod snimanja videozapisa, u nekim se situacijama mogu čuti rad AF i stabilizatora. Preporučuje se snimanje, kako slijedi:
  - Postavite RF za snimanje
  - Isključite stabilizator slike i za snimanje koristite tronožac

## Postavljanje objektiv

Za informacije o načinu postavljanja objektiv, pogledajte upute za uporabu Vašeg digitalnog fotoaparata.

- Objektiv postavite nakon isključivanja fotoaparata.

- Objektiv postavite nakon uklanjanja stražnjeg poklopca objektiv.

- Nakon skidanja objektiv s digitalnog fotoaparata, postavite poklopac objektiv i stražnji poklopac objektiv kako biste spriječili nakupljanje i ulazak prašine i drugih čestica u objektiv.

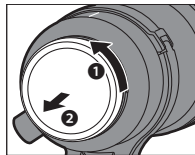

### ■ Postavljanje štitnika objektiv

Držite štitnik objektiv kako je prikazano na slici.

- Nemojte držati štitnik objektiv na način koji ga savija ili iskrivljuje.



- 1** Poravnajte oznaku **(A)** (□) na štitniku objektivu s oznakom na vrhu objektivu.

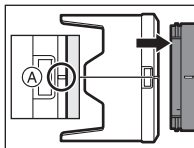

- 2** Okrećite štitnik objektivu u smjeru strelice kako biste poravnali oznaku **(B)** (○) na štitniku objektivu s oznakom na vrhu objektivu.

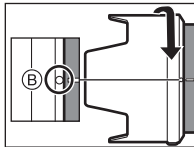

- Postavite štitnik objektivu njegovim okretanjem dok ne klikne.

## ■ Uklanjanje štitnika objektivu

Dok gumb štitnika objektivu **(C)** držite pritisnutim, okrećite štitnik objektivu u smjeru strelice i zatim ga uklonite.

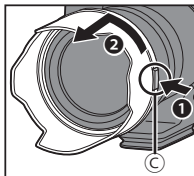

### Napomena

- Kod nošenja, štitnik objektivu može se postaviti u obrnutom smjeru.

- 1 Uklonite štitnik objektivu.
- 2 Poravnajte oznaku **(B)** (○) na štitniku objektivu s oznakom na vrhu objektivu.
- 3 Postavite štitnik objektivu okrećući ga u smjeru strelice dok ne klikne.

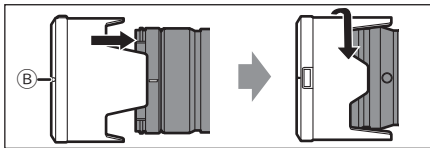

- Preporučuje se uklanjanje štitnika objektivu tijekom fotografiranja uz bljeskalicu, jer štitnik objektivu može blokirati svjetlo bljeskalice.
- Kako biste spriječili pad objektivu, nikad ne biste trebali nositi objektivu držeći ga samo za štitnik objektivu.

## ■ Napomene o uporabi filtera

- Moguće je postaviti poklopac objektivu ili štitnik objektivu kad je filter već postavljen.
- Ako se istovremeno postavi više filtera, može doći do vinjetiranja na snimljenim snimkama.
- Osim filtera, nije moguće postaviti bilo koji drugi dodatak, kao što je konverzijska leća ili prilagodnik, na prednju stranu objektivu i nije moguće njegovo korištenje u kombinaciji s ovim objektivom. Ako se takvi predmeti postave, može doći do oštećenja objektivu.



## ■ Napomene o uporabi telekonvertera

- Uz ovaj objektiv može se koristiti telekonverter (DMW-STC14/DMW-STC20: neobavezan).
- Pogledajte mrežnu stranicu za najnovije informacije o podržanim telekonverterima.
- Koristite samo podržane telekonvertere. U suprotnom može doći do oštećenja ili smanjenja kvalitete rada objektivu ili telekonvertera.

## Prebacivanje AF/RF

Prebacite AF/RF povlačenjem prstena za fokusiranje **A** prema naprijed ili unazad (mehanizam prekidača fokusa).

- Kad je digitalni fotoaparatus namješten na RF, radnja će biti RF, neovisno o položaju prstena za fokusiranje.
- Provjerite mjerac udaljenosti **B** kad koristite RF. Koristite ga kao vodič kod fokusiranja.
- Možete namjestiti količinu kretanja fokusa pomoću prstena za fokusiranje koristeći postavke izbornika na kompatibilnim digitalnim fotoaparatusima. Prebacite objektiv na AF, a digitalni fotoaparatus namjestite na RF. Za pojedinosti, pogledajte upute za uporabu digitalnog fotoaparatusa.

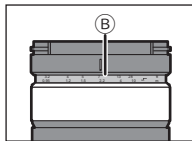
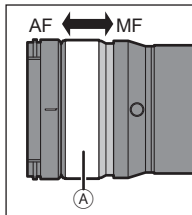

## Korištenje postolja za tronožac

Kad koristite tronožac, pričvrstite ga na postolje za tronožac objektivu.

- Kad je tronožac postavljen na postolje za tronožac digitalnog fotoaparatusa, kod nošenja može doći do oštećenja.

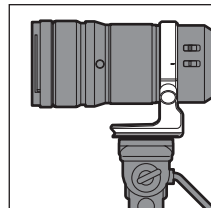

## ■ Promjene okomite/ vodoravne orijentacije

Na ovaj način možete brzo prebaciti između okomite i vodoravne orijentacije digitalnog fotoaparatusa tijekom korištenja tronošca.

- 1 Za otpuštanje okrenite ručicu za zaključavanje postolja tronošca u smjeru prikazanom strelicom.

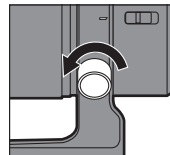

- 2** Okrenite digitalni fotoaparati i objektiv za promjenu položaja.

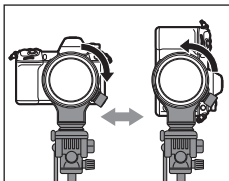

- 3** Za čvrsto pritezanje, okrenite ručicu za zaključavanje postolja tronošca u smjeru prikazanom strelicom.

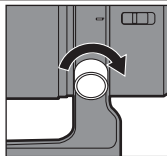

#### ■ Odvajanje postolja za tronožac

- 1** Za otpuštanje okrenite ručicu za zaključavanje postolja tronošca u smjeru prikazanom strelicom.
- 2** Poravnajte oznaku na postolju tronošca s onom na ručici za zaključavanje postolja tronošca.

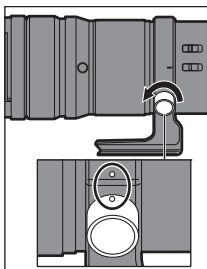

- 3** Dok povlačite ručicu za zaključavanje postolja, otvorite i uklonite postolje tronošca.

- Kod odvajanja postolja za tronožac, pridržavajte objektiv i digitalni fotoaparati kako biste osigurali da ne padnu.

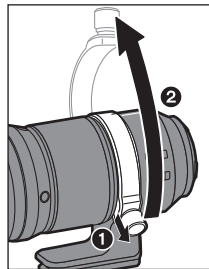

#### ■ Postavljanje postolja za tronožac

Postavite obrnutim koracima od onih korištenih za odvajanje.

- Poravnajte oznaku na postolju za tronožac s onom na objektivu.
- Kod postavljanja postolja za tronožac, prvo izvucite ručicu za zaključavanje podnožja za tronožac, a zatim zatvorite postolje za tronožac.
- Pazite da ne uštipnete prste između postolja za tronožac i objektivu.

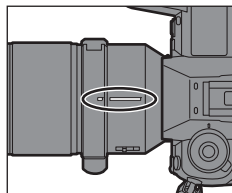

## Mjere opreza tijekom uporabe

---

- **Ne prskajte objektiv insekticidima ili hlapivim kemikalijama.**
  - Ako ovakve tvari dođu na objektiv, one mogu oštetiti vanjsko kućište ili uzrokovati oštećenje boje.
- **Ne usmjeravajte objektiv u sunce ili druge izvore jake svjetlosti.**
  - Isto može uzrokovati da objektiv prikupi preveliku količinu svjetlosti, što može dovesti do požara i kvara.
- **Nemojte izravno dodirivati objektiv na niskim temperaturama tijekom duljeg razdoblja.**
  - Na hladnim mjestima (temperatura ispod 0 °C (32 °F), kao što su skijališta), produljeni izravni kontakt s objektivom može uzrokovati ozljede kože. Koristite rukavice ili slično kad koristite objektiv tijekom duljeg razdoblja.
- **Tijekom čišćenja, lagano obrišite koristeći meku, suhu krpu koja ne proizvodi prašinu.**
  - Ne koristite otapala, kao što su benzin, razrjeđivači, alkohol, sredstva za čišćenje kuhinje itd., jer isti mogu uzrokovati probleme, kao što su deformacije kućišta ili oštećenja vanjskog sloja.
  - Ne koristite maramice s kemikalijama.
- Ne držite proizvode načinjene od gume, plastike ili sličnih materijala u kontaktu s objektivom tijekom dugog razdoblja.
- Ne rastavljajte i ne mijenjajte proizvod.
- Kad objektiv nećete koristiti tijekom dugog razdoblja, preporučujemo da ga spremite uz odvlaživač (silika gel).

- Provjerite sve dijelove prije snimanja nakon što objektiv niste koristili tijekom duljeg razdoblja.
- Izbjegavajte korištenje ili spremanje objektivna na bilo kojoj od sljedećih lokacija, jer to može uzrokovati probleme u radu ili kvarove:
  - Na izravnom sunčevom svjetlu ili na plaži ljeti
  - Na lokacijama s visokim temperaturama i visokim razinama vlažnosti ili s velikim promjenama temperature i vlage
  - Na pjeskovitim ili prašnim mjestima
  - Gdje ima vatre
  - Blizu grijalica, klimatizacijskih uređaja ili ovlaživača
  - Gdje voda može smočiti objektiv
  - Gdje postoje vibracije
  - Unutar vozila
- Pogledajte i upute za uporabu digitalnog fotoaparata.

## Rješavanje problema

---

**Čuje se zvečanje itd. iz objektivna kod uključivanja ili isključivanja fotoaparata ili ako se fotoaparata zanjše.**

**Tijekom snimanja se čuje zvuk iz objektivna.**

- Ovo je zvuk kretanja objektivna i rada otvora blende. To nije kvar.

# Specifikacije

Specifikacije su podložne promjenama radi poboljšanja kvalitete rada.

## IZMJENJIVI OBJEKTIV ZA DIGITALNI FOTOAPARAT "LUMIX S PRO 70-200 mm F2.8 O.I.S."

<b>Postolje</b>	Leica Camera AG L-Mount
<b>Fokalna duljina</b>	f=70 mm do 200 mm
<b>Konstrukcija objektiva</b>	22 elementa u 17 skupina (1 asferična leća, 2 UED leće, 3 ED leće)
<b>Vrsta otvora blende</b>	Dijafragma od 11 krilaca/ dijafragma kružnog otvora
<b>Maksimalna vrijednost otvora blende</b>	F2.8
<b>Minimalna vrijednost otvora blende</b>	F22
<b>Kut gledanja</b>	34° (Široko) do 12° (Tele)
<b>Udaljenost u fokusu</b>	[FULL] (PUNO): 0,95 m (3,12 stopa) do ∞ / [0,95 m-5 m]: 0,95 m (3,12 stopa) do 5,0 m (16 stopa) / [5 m-∞]: 5,0 m (16 stopa) do ∞ (od referentne crte udaljenosti fokusa)
<b>Maksimalno povećanje slike</b>	0,21x
<b>Optički stabilizator slike</b>	Da
<b>Promjer filtra</b>	82 mm
<b>Maksimalan promjer</b>	Ø 94,4 mm (3,7")
<b>Ukupna duljina</b>	Oko 208,6 mm (8,2") (od vrha objektiva do donje strane postolja objektiva)
<b>Masa (Težina)</b>	Oko 1570 g (3,46 funti) (bez vanjskog postolja tronošca)
<b>Otpornost na prašinu i zapljuskivanje</b>	Da
<b>Preporučena radna temperatura</b>	-10 °C do 40 °C (14 °F do 104 °F)
<b>Dopuštena relativna vlažnost</b>	10 % RH do 80 % RH

## **Proizvodi Panasonic**

Ovaj proizvod je zaštićen E-jamstvom Panasonic.

Molimo sačuvajte dokaz o kupovini.

Uvjeti jamstva i informacije o ovom proizvodu su dostupni ovdje: [www.panasonic.com/hr](http://www.panasonic.com/hr) ili na sljedećim telefonskim brojevima: 0800777986– ovaj broj služi za pozive s fiksnog telefona.

Proizvođač:                   Korporacija Panasonic  
Kadoma, Osaka, Japan

Uvoznik za Europu:       Panasonic Marketing Europe GmbH  
Panasonic Testing Centre  
Winsbergring 15, 22525 Hamburg, Njemačka

---

## **Korporacija Panasonic**

Mrežna stranica: <http://www.panasonic.com>